

Российская Федерация. Белгородская область



тел.: 8 (800) 707-29-17
+7 (4722) 37-29-17, +7 (910) 737-29-17
www.svoymdom.online, info@svoymdom.online

ЭСКИЗНЫЙ ПРОЕКТ ИНДИВИДУАЛЬНЫЙ ЖИЛОЙ ДОМ



Разработал: Антонова К.Ю.
Проверил: Гридасов Р.Н.

г. Белгород

План фундаментов М 1:100

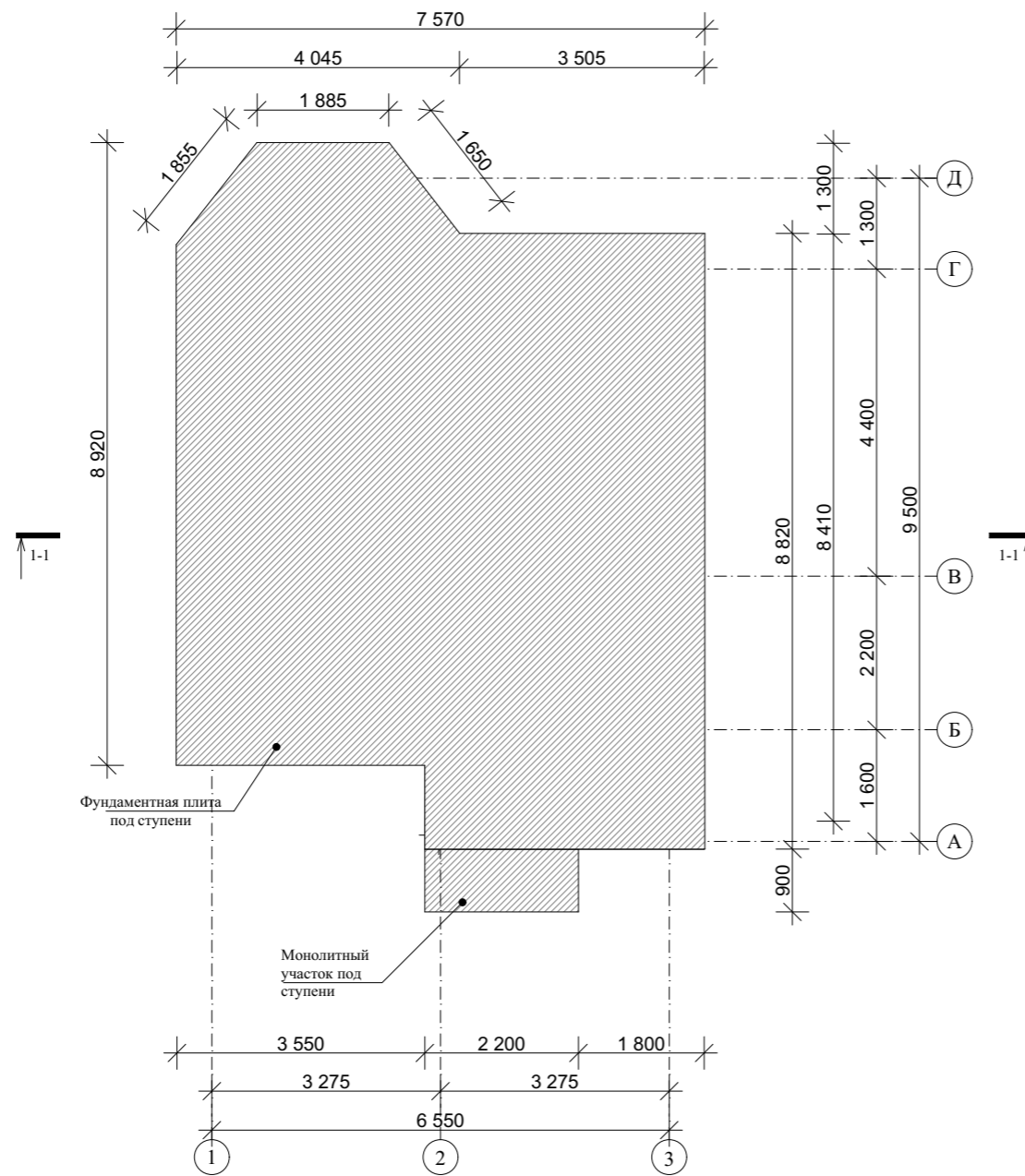

					Индивидуальный жилой дом		
Изм.	Лист	№Докум.	Подпись	Дата			
					Э.П.		
Архитектор	Антонова К.Ю.				План фундаментов М 1:100		
Проверил	Гридасов Р.Н.						

План первого этажа М 1:100

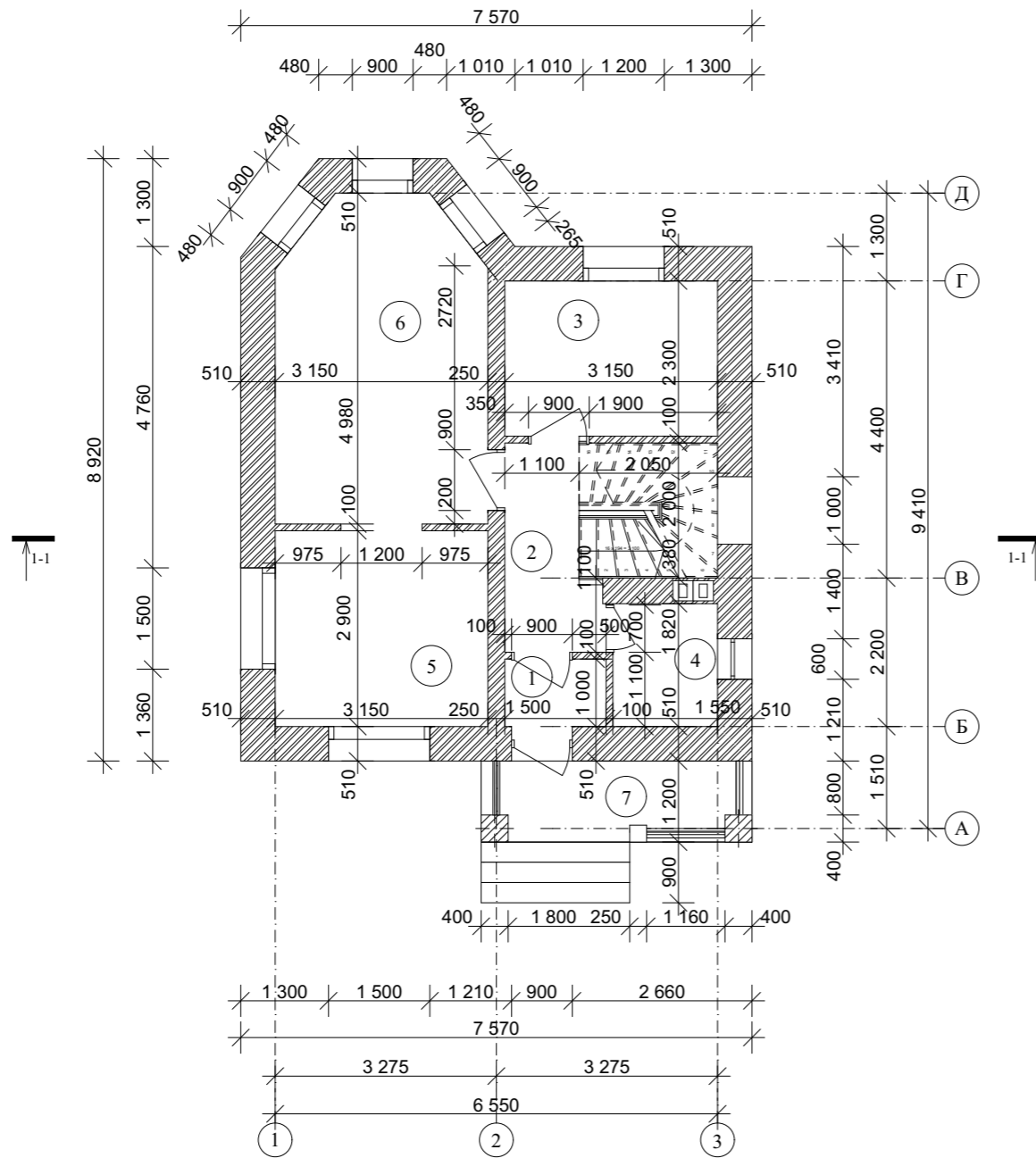

Экспликация

№ П/П	Наименование	Площадь м ²	Примечания
1	Тамбур	1,50	
2	Холл	7,88	
3	Спальня	7,25	
4	С/у	2,79	
5	Кухня	9,13	
6	Гостиная	14,43	
7	Крыльцо	4,81	
Итого		47,80	

Индивидуальный жилой дом						
Изм.	Лист	№Докум.	Подпись	Дата		
				Стадия	Лист	Листов
				Э.П.		
Архитектор	Антонова К.Ю.					
Проверил	Гридасов Р.Н.					
				План первого этажа М 1:100		

План второго этажа М 1:100

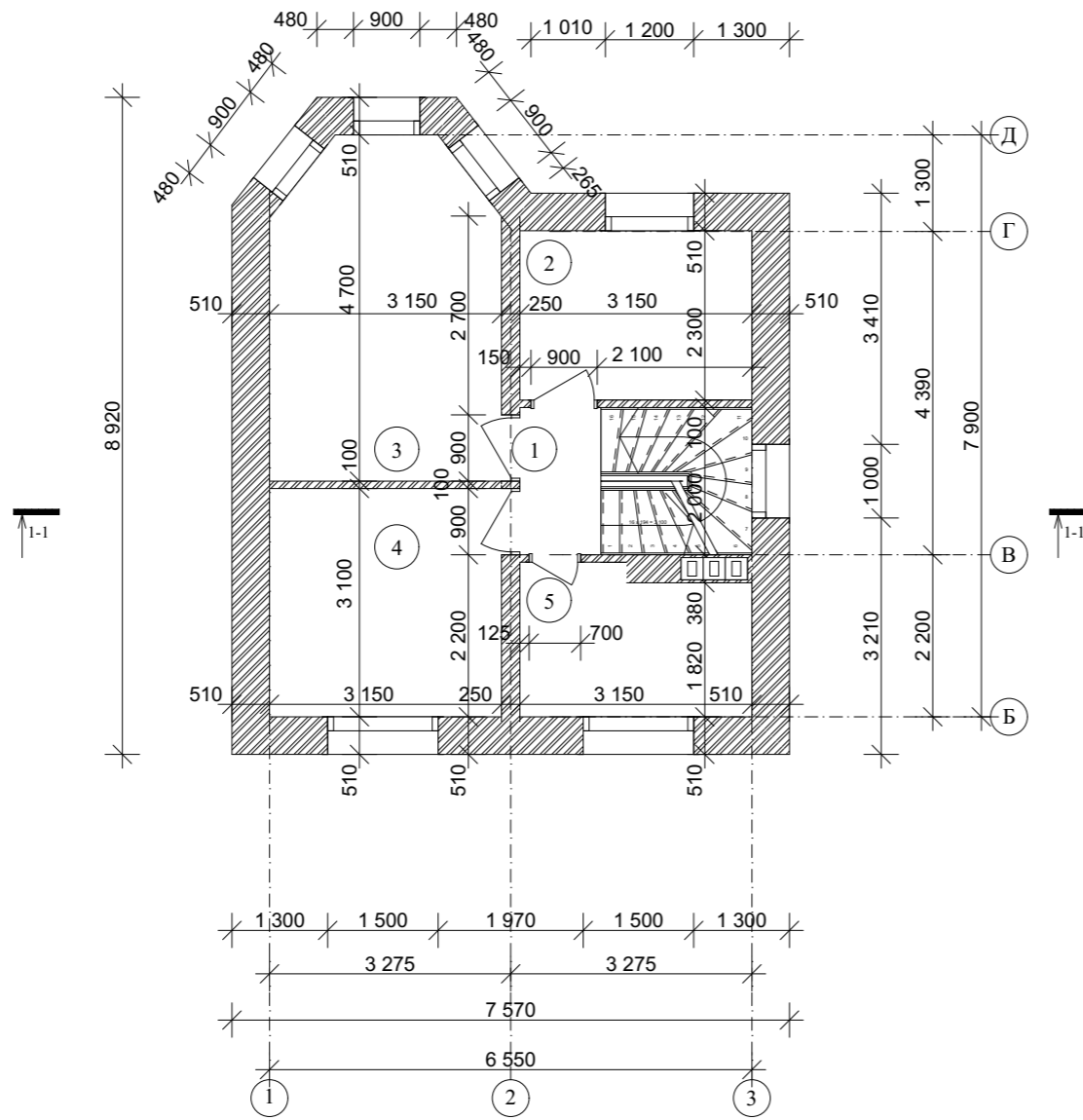

Экспликация

№ П/П	Наименование	Площадь м ²	Примечания
1	Коридор	6,30	
2	Спальня	7,21	
3	Спальня	13,86	
4	Спальня	9,76	
5	Ванная	6,11	
Итого		43,24	

				Индивидуальный жилой дом		
Изм.	Лист	№Докум.	Подпись	Дата		
					Стадия	Лист
					Э.П.	Листов
Архитектор	Антонова К.Ю.					
Проверил	Гридасов Р.Н.					
					План второго этажа М 1:100	

План плит перекрытия первого этажа М 1:100

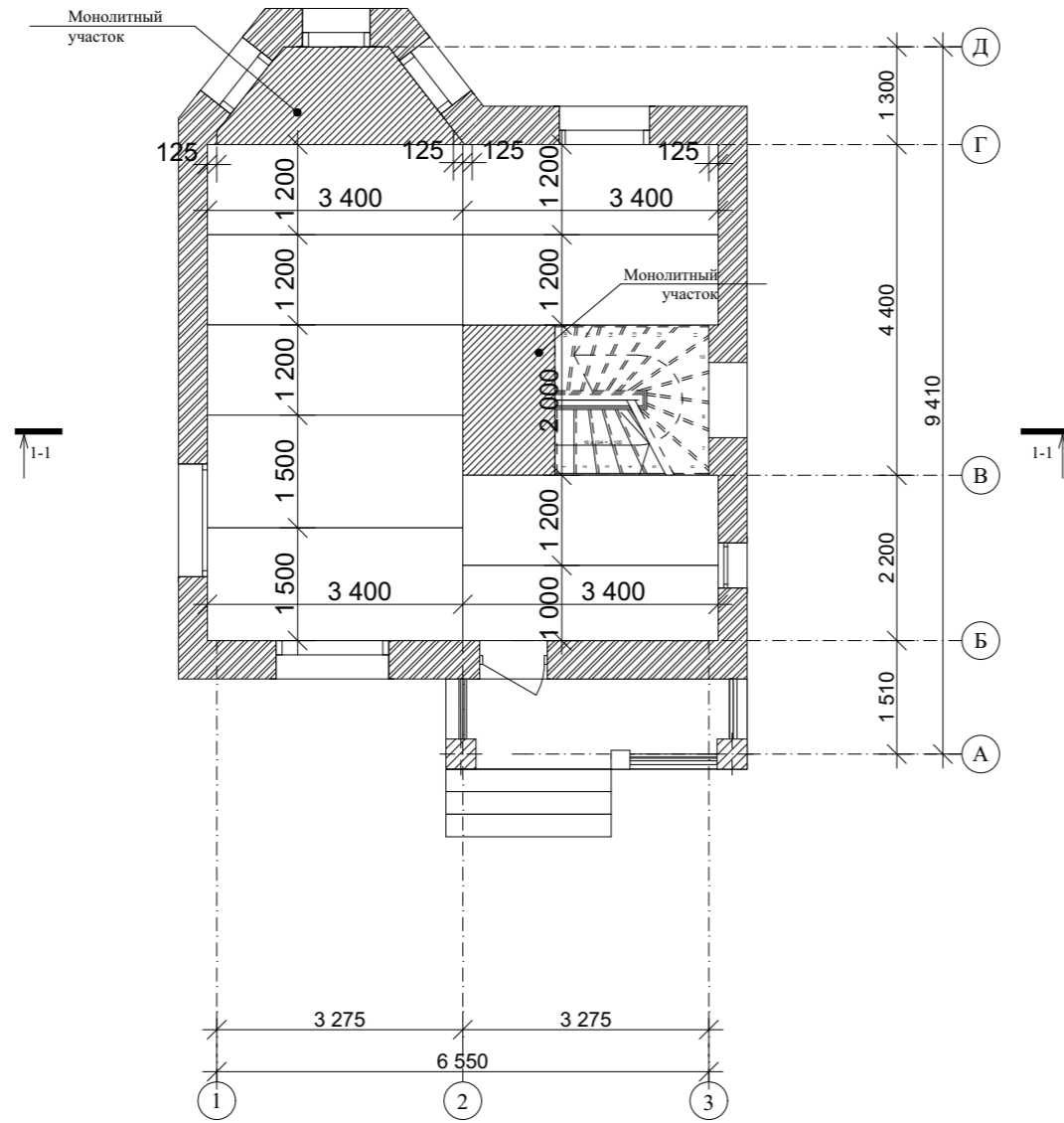

					Индивидуальный жилой дом		
Изм.	Лист	№Докум.	Подпись	Дата			
					Э.П.		
Архитектор	Антонова К.Ю.				План плит перекрытия первого этажа М 1:100		
Проверил	Гридасов Р.Н.						

Разрез 1-1 М 1:100

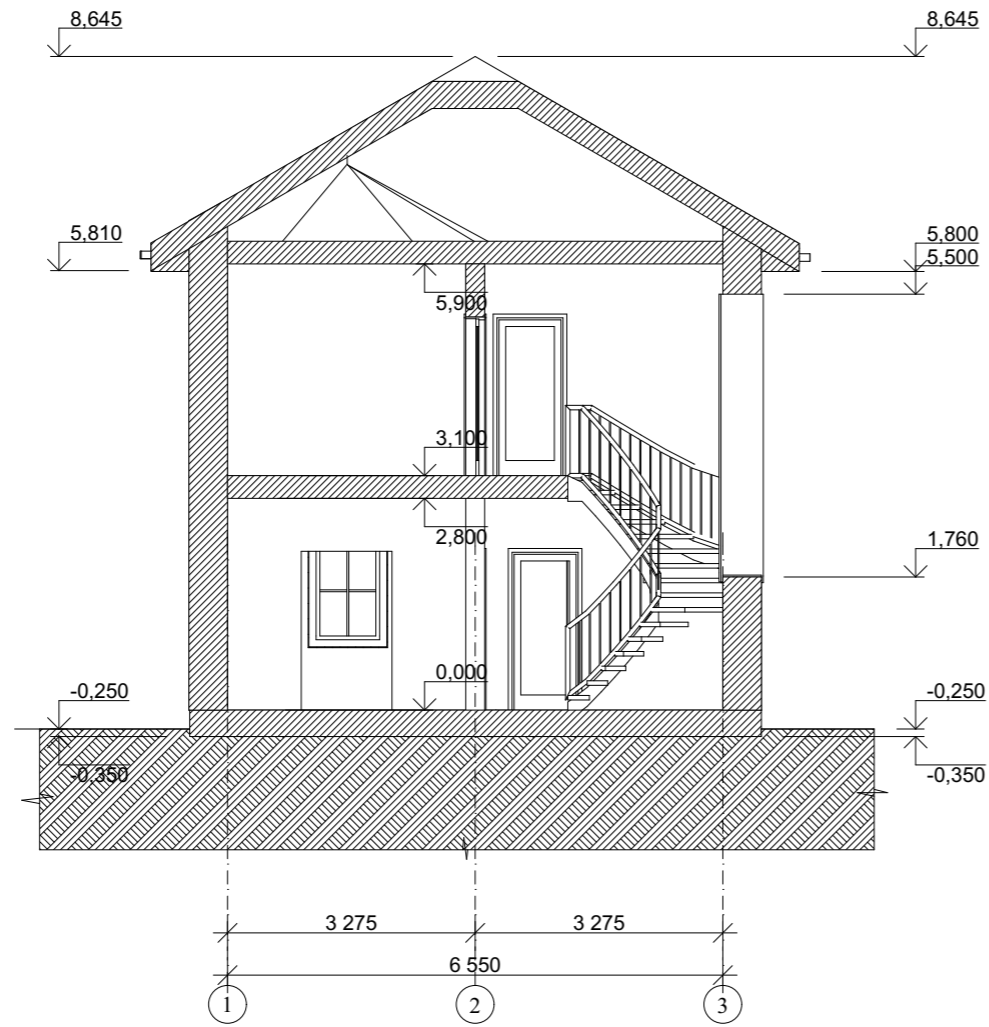

					Индивидуальный жилой дом			
Изм.	Лист	№Докум.	Подпись	Дата		Стадия	Лист	Листов
						Э.П.		
Архитектор	Антонова К.Ю.				Разрез 1-1 М 1:100			
Проверил	Гридасов Р.Н.							

Фасад 1-3 М 1:100

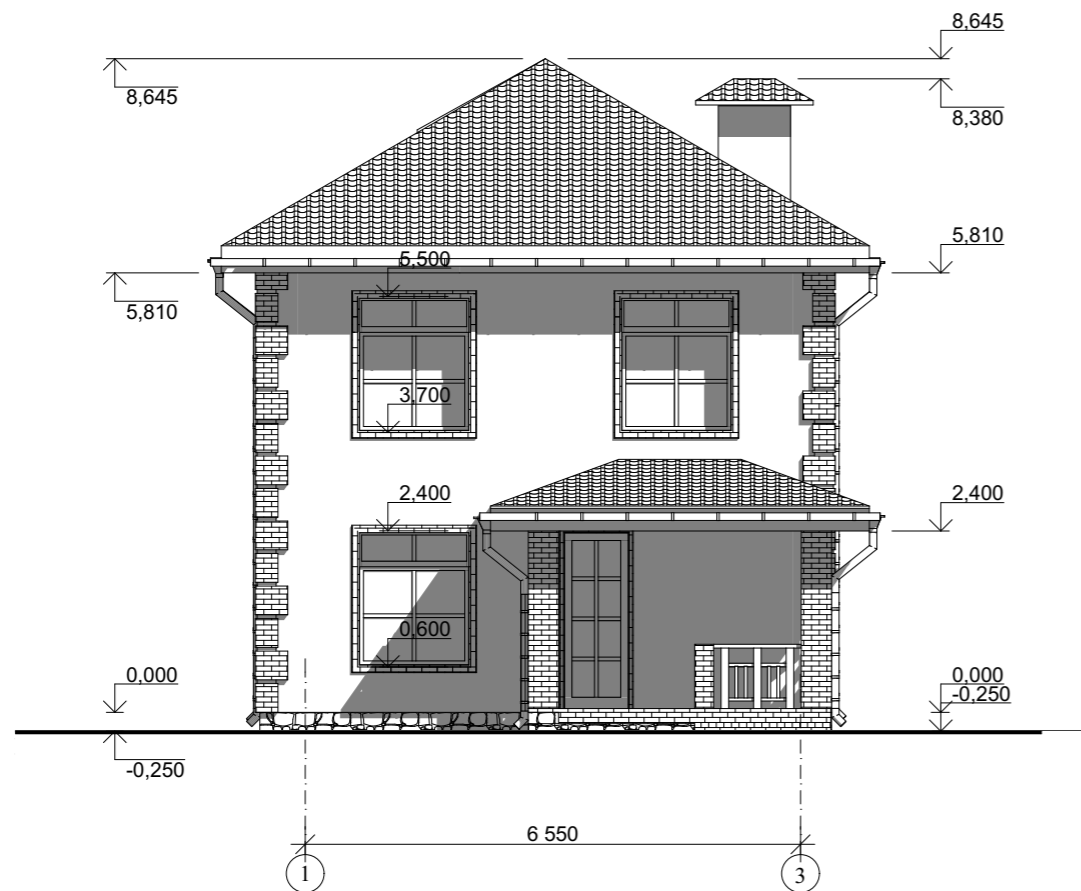

Фасад Д-А М 1:100

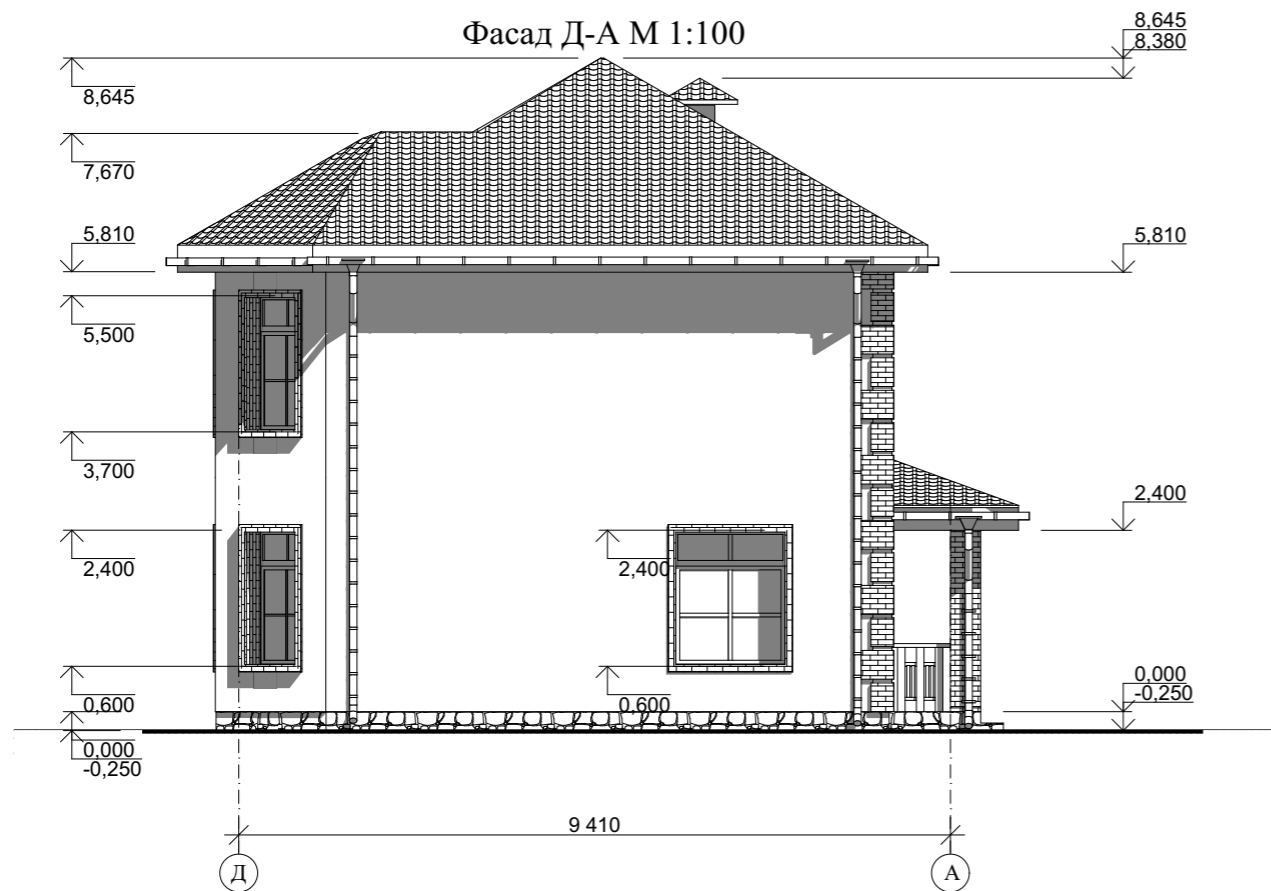

				Индивидуальный жилой дом		
Изм.	Лист	№Докум.	Подпись	Дата		
					Стадия	Лист
					Э.П.	Листов
Архитектор	Антонова К.Ю.				Фасад 1-3 М 1:100	
Проверил	Гридасов Р.Н.				Фасад Д-А М 1:100	

Фасад 3-1 М 1:100

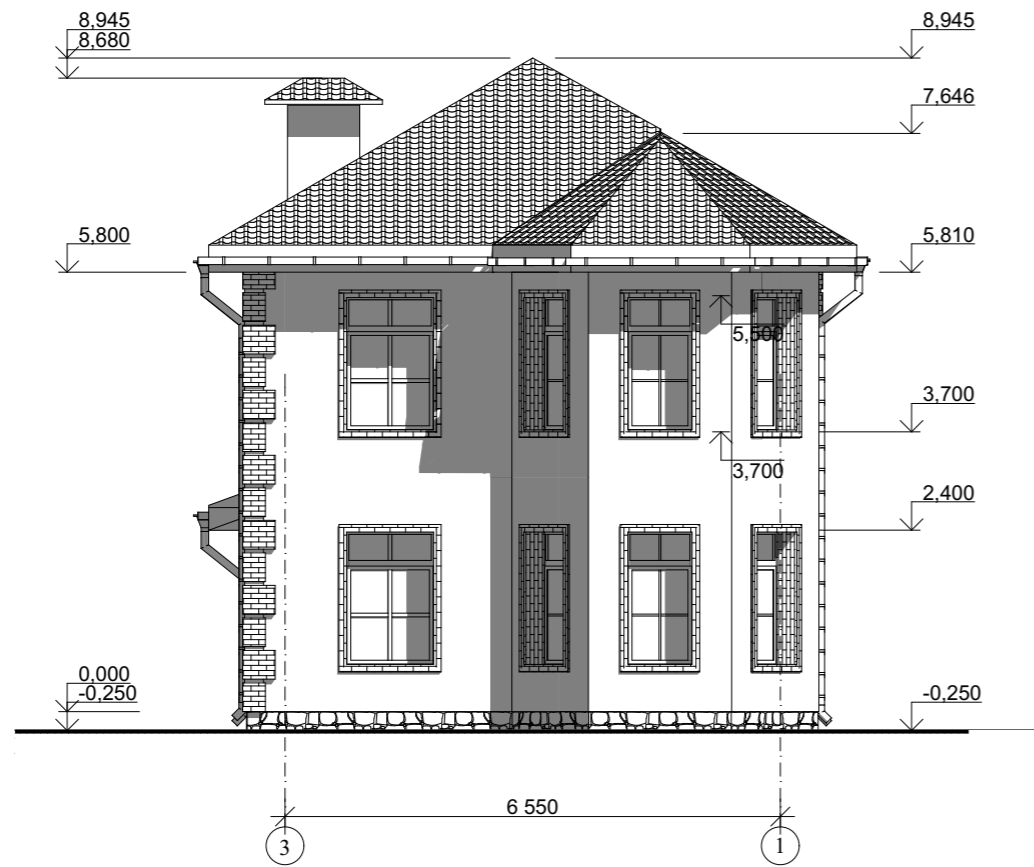

Фасад А-Д М 1:100

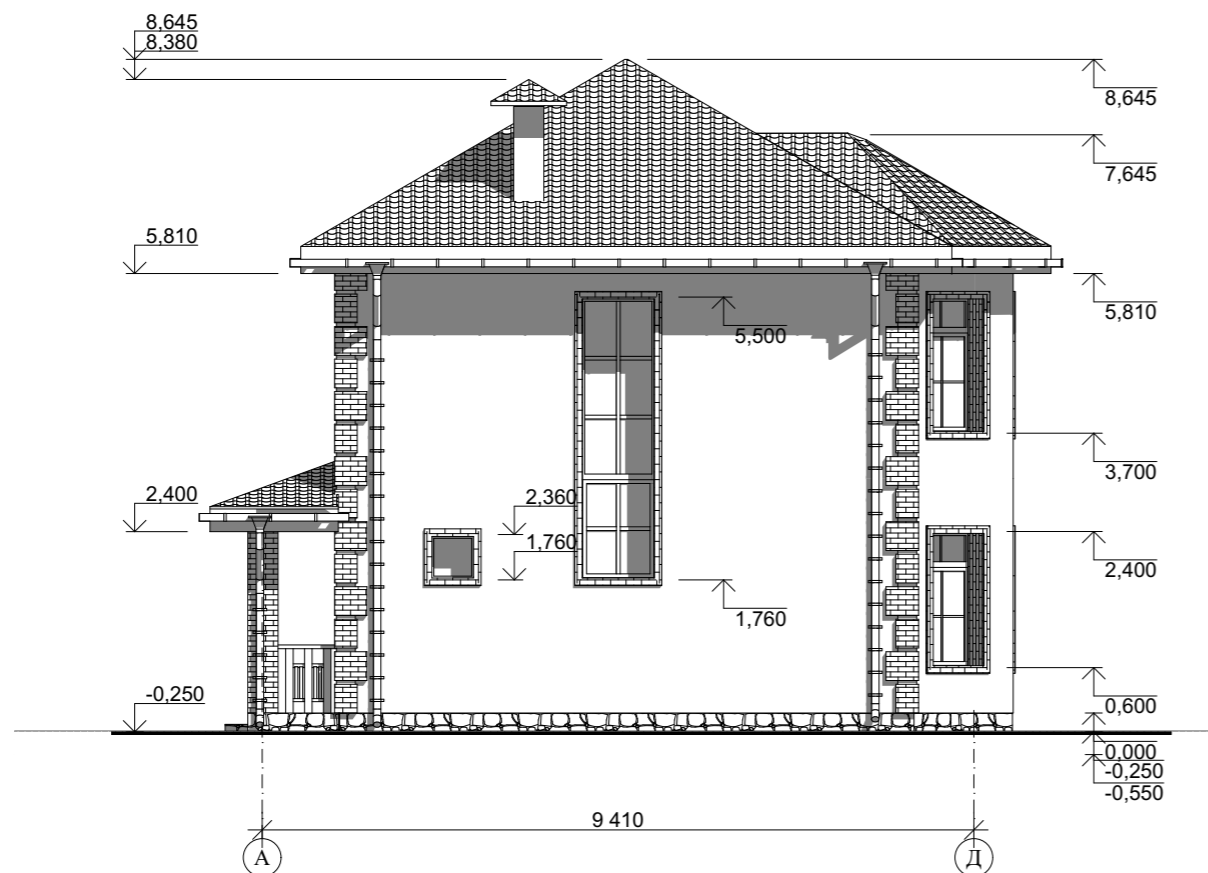

				Индивидуальный жилой дом		
Изм.	Лист	№Докум.	Подпись	Дата		
					Стадия	Лист
					Э.П.	Листов
Архитектор	Антонова К.Ю.				Фасад 3-1 М 1:100	
Проверил	Гридасов Р.Н.				Фасад А-Д М 1:100	

Цветовое решение фасада 1-3



Цветовое решение фасада Д-А



					Индивидуальный жилой дом		
Изм.	Лист	№Докум.	Подпись	Дата		Э.П.	
Архитектор	Антонова К.Ю.				Цветовое решение фасада 1-3 Цветовое решение фасада Д-А		
Проверил	Гридасов Р.Н.						

Цветовое решение фасада 3-1

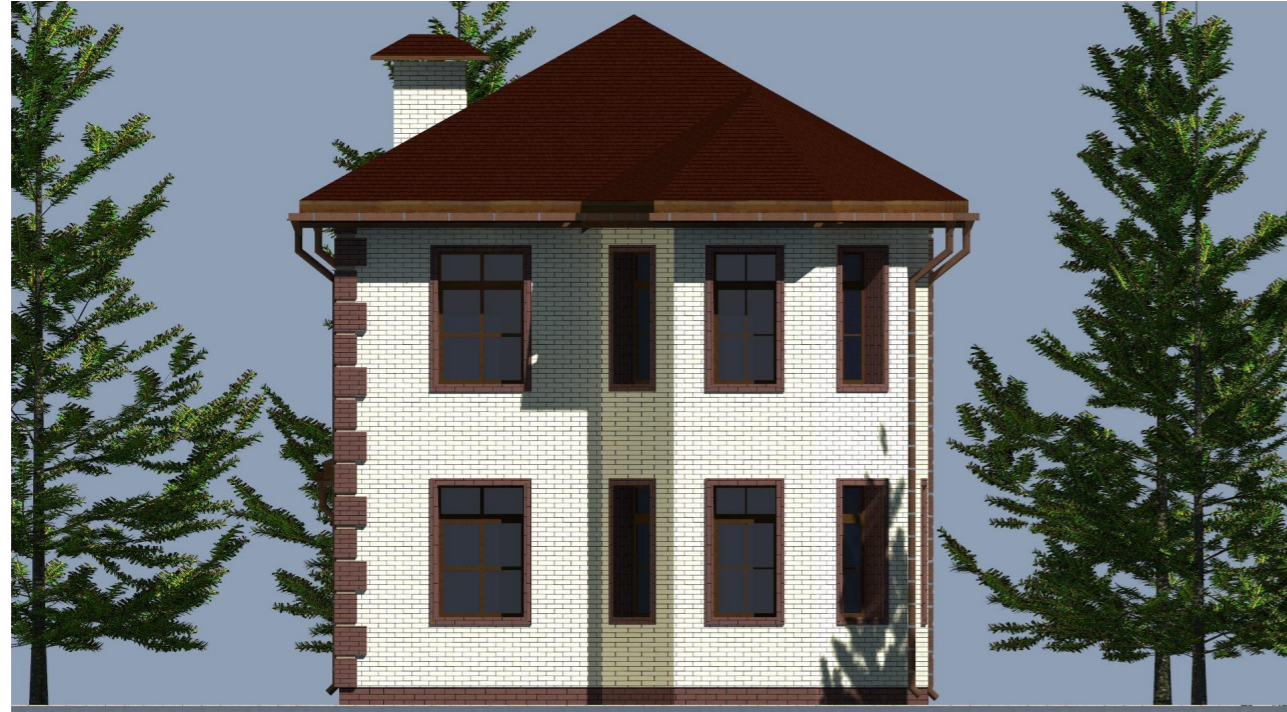

Цветовое решение фасада А-Д



					Индивидуальный жилой дом		
Изм.	Лист	№Докум.	Подпись	Дата		Э.П.	
Архитектор	Антонова К.Ю.				Цветовое решение фасада 3-1 М Цветовое решение фасада А-Д		
Проверил	Гридасов Р.Н.						

Перспективный вид 1



Перспективный вид 2



Перспективный вид 3



Перспективный вид 4



					Индивидуальный жилой дом		
Изм.	Лист	№Докум.	Подпись	Дата			
					Э.П.		
Архитектор	Антонова К.Ю.				Перспективный вид 1,2,3,4		
Проверил	Гридасов Р.Н.						